



# Thermostatventil VS

## V2000VS

stufenlos voreinstellbar mit Spülstellung

### Produkt-Datenblatt

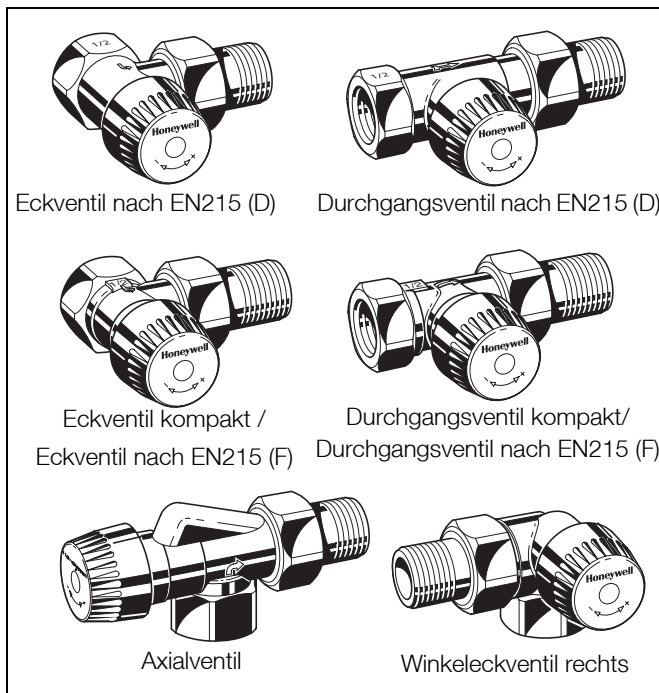

#### Ausführung

Das Thermostatventil besteht aus:

- Ventilgehäuse PN 10, DN 10, 15 oder 20 mit
  - Eingangsseitig Muffengewinde nach DIN 2999 (ISO 7) für Gewinderohr oder Kupfer- bzw. Präzisionsstahlrohr (Klemmringverschraubungen siehe Zubehör)
  - Ausgangsseitig Außengewindeanschluss mit Überwurfmutter und Tülle (Eurokonus) bei DN15
  - Eck- und Durchgangsgehäuse nach DIN mit Einbaumaßen entsprechend EN215, Anhang A, Baureihe D
  - Eck- und Durchgangsgehäuse nach NF mit Einbaumaßen entsprechend EN215, Anhang A, Baureihe F
- Ventileinsatz VS
- Schutzkappe
- Überwurfmutter und Tülle

#### Werkstoffe

- Eck- und Durchgangsventil nach NF, Axial- und Durchgangsventil: Gehäuse aus Pressmessing, matt vernickelt
- Eck- und Durchgangsventil nach DIN: Gehäuse aus Rotguss, matt vernickelt
- Ventileinsatz aus Messing, O-Ringe und Weichdichtungen aus EPDM, Spindel aus Edelstahl, Voreinstellring aus Kunststoff
- Schutzkappe aus Kunststoff, beige
- Überwurfmutter und Tülle aus Messing, vernickelt

#### Anwendung

Thermostatventile dieses Typs werden in den Vorlauf oder Rücklauf von Heizkörpern oder Wärmetauschern eingebaut. Zusammen mit einem Thermostaten z.B. Thera-4 wird die Raumtemperatur durch Regelung des Heißwasserzuflusses in den Heizkörper oder Wärmetauscher reguliert. Die Temperatur verschiedener Räume wird individuell geregelt und somit Energie gespart.

Die geräuscharmen Thermostatventile dieses Typs werden in Zweirohrheizungen mit mittleren Wassermengen in den Vorlauf eingebaut.

Die Wassermenge ist durch den stufenlos voreinstellbaren Ventilkegel begrenzt.

Der Ventilkegel kann während des Betriebs ohne Entleerung der Anlage mit Hilfe des Montagegeräts ausgetauscht werden (siehe Zubehör).

Die Thermostatventile dieses Typs eignen sich für

- Honeywell Thermostate mit M30 x 1,5 Anschlussgewinde
- Honeywell Stellantriebe Smart-T und einige Stellantriebe vom Typ M7410
- Honeywell Stellantriebe Hometronic HR80 und Raumtronic HR40

#### AT-Konzept

Die jeweiligen Gehäuse der Thermostatventile sind gleich. Die Typen unterscheiden sich nur durch den Ventileinsatz d.h. jeder Ventileinsatz kann durch einen anderen der Reihe BB, KV, UBG, SL, VS, FS, FV and SC ersetzt werden.

#### Besondere Merkmale

- Stufenlos voreinstellbarer Ventilkegel
- Manipulationssichere Voreinstellung - von außen sichtbar, wenn der Thermostatregler demontiert ist
- Für Heizsysteme mit mittlerer Durchflussmenge
- Erhältlich mit zusätzlicher Spülstellung
- Geräuscharm
- Ventilgehäuse nach DIN mit Einbaumaßen nach EN215, Anhang A, Baureihe D
- Ventilgehäuse nach NF mit Einbaumaßen nach EN215, Anhang A, Baureihe F
- AT-Konzept bei Ventilgehäusen und -einsätzen
- Austausch des Ventileinsatzes während des Betriebs ohne Entleerung der Anlage
- Ventilöffnungsfeder ist außerhalb des Wasserwegs
- Thermostatgewindeanschluss M30 x 1,5

**Technische Daten**

Medium	Heißwasser, Wasserqualität nach VDI2035
Betriebstemperatur	max. 130 °C
Betriebsdruck	PN10
Differenzdruck	Max. 2 bar - Max. 0,2 bar für geräuscharmen Betrieb empfohlen
$k_{vs}$ -Wert	0,72
Nenndurchfluss	130 kg/h
Thermostatgewinde	M30 x 1,5
Schließmaß	11,5 mm
Hub	2,5 mm

**Kennzeichnung**

- Beige Schutzkappe, Buchstaben 'V' eingeprägt
- Beige Kunststoff-Skala auf dem Ventileinsatz

**Funktion**

Heizkörperthermostatventile ermöglichen die individuelle Regelung der Raumtemperatur und sparen somit Energie.

Die Ventile werden vom Fühlerelement des jeweiligen Thermostatreglers gesteuert. Wird der Thermostatregler von warmer Raumluft umströmt, so dehnt sich das Fühlerelement aus. Diese Ausdehnung wirkt auf die Spindel, welche das Ventil schließt. Fällt die Temperatur, zieht sich das Fühlerelement zusammen und die federbelastete Spindel öffnet das Ventil. Heizkörperthermostatventile öffnen proportional zur Temperatur am Fühlerelement d.h. nur die Menge an Wasser, die zum Erhalt der am Thermostatregler eingestellten Raumtemperatur notwendig ist, kann in den Heizkörper fließen.

**Einbaubeispiel**

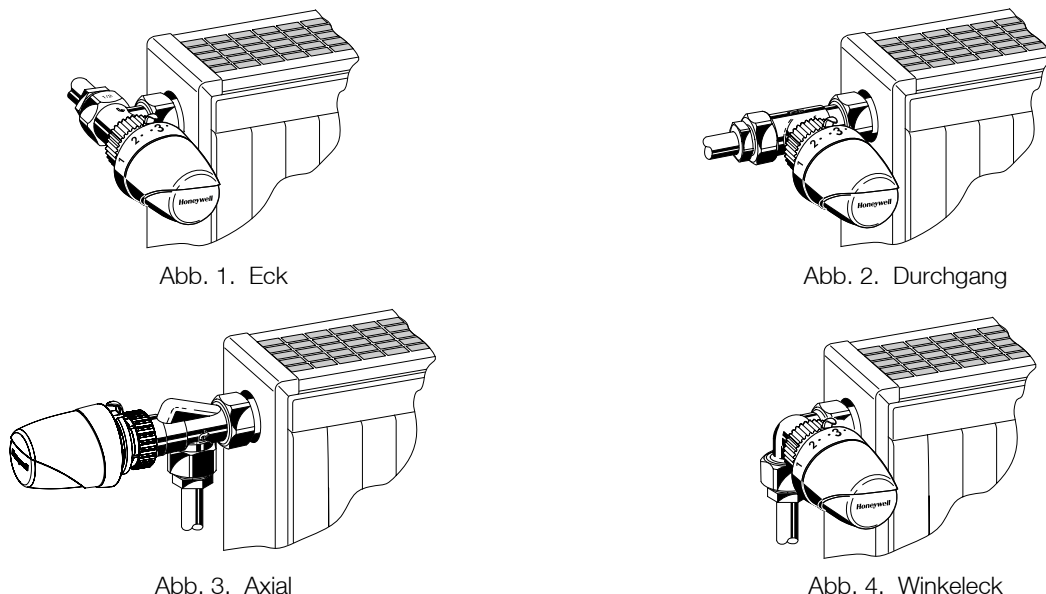

**Bitte beachten:**

Unnötige Kosten können vermieden werden. Achten Sie bei einer Armaturauswahl auf folgende Anlagenbedingungen:

- Zur Vermeidung von Steinbildung und Korrosion sollte die Zusammensetzung des Heizmediums der VDI-Richtlinie VDI 2035 "Korrosionsschutz in Wasserheizungsanlagen" entsprechen.
- Heizmittelzusätze müssen für EPDM-Dichtungen geeignet sein. Im Medium enthaltene Mineralöle bzw. mineralöhlhaltige Stoffe jeder Art führen zum Aufquellen und zum wahrscheinlichen Ausfall von EPDM-Dichtungen.
- Die Anlage ist vor Inbetriebnahme zu spülen.
- Beanstandungen, die auf Nichteinhaltung dieser Empfehlungen zurück zu führen sind, müssen bei einem Werkseinsatz in Rechnung gestellt werden.
- Sollten Sie besondere Wünsche oder Anforderungen an unsere Armatur haben, sprechen Sie uns bitte an.

**Baumaße und Bestellinformationen**

Abb. 5. Eck



Abb. 6. Durchgang

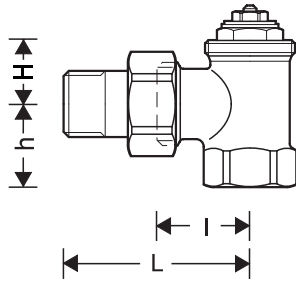

Abb. 7. Axial

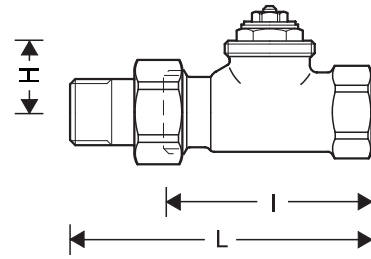

Abb. 8. Winkeleck

Tabelle 1. Baumaße und Bestellinformationen

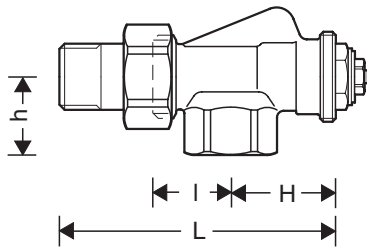
Gehäusetyp	DN	$k_{vs}$ -Wert	Rohr-anschluss	l	L	h	H	h2	Art.-Nr.
<b>Für den Vorlauf</b>									
Eck nach EN215 (D) (Abb. 5)	10	0,72	<b>Rp 3/8"</b>	26	52	22	20	—	V2000EVS10
	15	0,72	<b>Rp 1/2"</b>	29	58	26	20	—	V2000EVS15
	20	0,72	<b>Rp 3/4"</b>	34	66	29	19	—	V2000EVS20
Durchgang nach EN215 (D) (Abb. 6)	10	0,72	<b>Rp 3/8"</b>	59	85	—	25	—	V2000DVS10
	15	0,72	<b>Rp 1/2"</b>	66	95	—	25	—	V2000DVS15
	20	0,72	<b>Rp 3/4"</b>	74	106	—	25	—	V2000DVS20
Eck nach EN215 (F) (Abb. 5)	10	0,72	<b>Rp 3/8"</b>	24	49	20	21	—	V2020EVS10
	15	0,72	<b>Rp 1/2"</b>	26	53	23	22	—	V2020EVS15
Durchgang EN215 (F) (Abb. 6)	10	0,72	<b>Rp 3/8"</b>	50	75	—	26	—	V2020DVS10
	15	0,72	<b>Rp 1/2"</b>	55	82	—	26	—	V2020DVS15
Axial (Abb. 7)	10	0,72	<b>Rp 3/8"</b>	24	50	22	33	—	V2000AVS10
	15	0,72	<b>Rp 1/2"</b>	26	54	26	35	—	V2000AVS15
Winkeleck, Heizkörperan- schluss links (Abb. 8)	10	0,72	<b>Rp 3/8"</b>	24	53	26	22	26,5	V2000LVS10
	15	0,72	<b>Rp 1/2"</b>	24	53	26	26	30,5	V2000LVS15
Winkeleck, Heizkörperan- schluss rechts (Abb. 8)	10	0,72	<b>Rp 3/8"</b>	24	53	26	22	26,5	V2000RVS10
	15	0,72	<b>Rp 1/2"</b>	24	53	26	26	30,5	V2000RVS15

Hinweis: Alle Maße in mm, falls nicht anders angegeben.

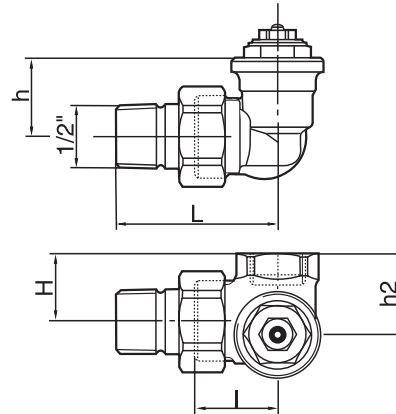
**Zubehör**

**Rohranschlüsse**

**Anschlussverschraubung für Kupfer- und weiches Stahlrohr**

Bestehend aus Druckschraube und Klemmring; für Anschlüsse mit Innengewinde; 1 Stück

	Ventil	Ø-Rohr	
	3/8" (DN10)	10 mm	VA620A1010
	3/8" (DN10)	12 mm	VA620A1012
	1/2" (DN15)	10 mm	VA620A1510
	1/2" (DN15)	12 mm	VA620A1512
	1/2" (DN15)	14 mm	VA620A1514
	1/2" (DN15)	15 mm	VA620A1515
	1/2" (DN15)	16 mm	VA620A1516
	3/4" (DN20)	18 mm	VA620A2018
	3/4" (DN20)	22 mm	VA620A2022

Hinweis: Für weiches Stahl- und Kupferrohr (Rohrwandstärke 1 mm) sind Stützhülsen zu verwenden

**Anschlussverschraubung für Kupfer- und weiches Stahlrohr**

Bestehend aus Druckschraube, Klemmring und Stützhülse; für Anschlüsse mit Innengewinde; 2 Stück

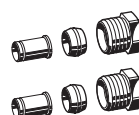
	Ventil	Ø-Rohr	
	3/8" (DN10)	12 mm	VA621A1012
	1/2" (DN15)	12 mm	VA621A1512
	1/2" (DN15)	15 mm	VA621A1515
	1/2" (DN15)	16 mm	VA621A1516
	3/4" (DN20)	18 mm	VA621A2018

Hinweis: Für weiches Stahl- und Kupferrohr (Rohrwandstärke 1 mm) sind Stützhülsen zu verwenden

**Anschlussverschraubung für Verbundrohr**

Bestehend aus Druckschraube, Klemmring und Stützhülse; für Anschlüsse mit Innengewinde; 2 Stück

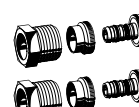
	Ventil	Ø-Rohr	
	1/2" (DN15)	14 x 2 mm	VA622B1514
	1/2" (DN15)	16 x 2 mm	VA622B1516

**Reduzierstück**

			
	1" Rohr auf 1/2" Ventil		VA6290A260
	1 1/4" Rohr auf 1/2" Ventil		VA6290A280
	1" Rohr auf 3/4" Ventil		VA6290A285
	1 1/4" Rohr auf 3/4" Ventil		VA6290A305

**Tülle, normale Länge, mit Gewinde bis zum Bund**

		
	für Ventile DN 10 (3/8")	VA5201A010
	für Ventile DN 15 (1/2")	VA5201A015
	für Ventile DN 20 (3/4")	VA5201A020

**Verlängerungstülle vernickelt, beliebig zu kürzen**

	3/8" x 70 mm (für DN 10) ca. 50 mm Gewinde	VA5204A010
	1/2" x 76 mm (für DN 15) ca. 65 mm Gewinde	VA5204A015
	3/4" x 70 mm (für DN 20) ca. 60 mm Gewinde	VA5204A020

**Löttülle**

	3/8" x 12 mm (für DN 10)	VA5230A010
	1/2" x 15 mm (für DN 15)	VA5230A015
	3/4" x 22 mm (für DN 20)	VA5230A020

**Ventilzubehör**

**Handreguliertorrichtung**

	Voreinstellbar, mit integrierter Blockiereinrichtung	VA2200D001
---	--	------------

**Baustellenschutzkappe**

	für Ventil DN 10	VA2202A010
	für Ventil DN 15	VA2202A015
	für Ventil DN 20	VA2202A020

**Dichtung**

	für Ventil DN 10	VA5090A010
	für Ventil DN 15	VA5090A015
	für Ventil DN 20	VA5090A020

**Montagegerät**

	für alle Größen	VA8200A001
---	-----------------	------------

**Feinstvoreinstellschlüssel**

	für FS und VS	VA8201FV03
---	---------------	------------

**Einfach-Werkzeug**

	für FV-, FS-, V- und VS-Ventile	VA8201FV02
---	---------------------------------	------------

**Austausch-Oberteil**

	Typ V/VS	VS1200VS01
---	----------	------------

Durchflussdiagramm

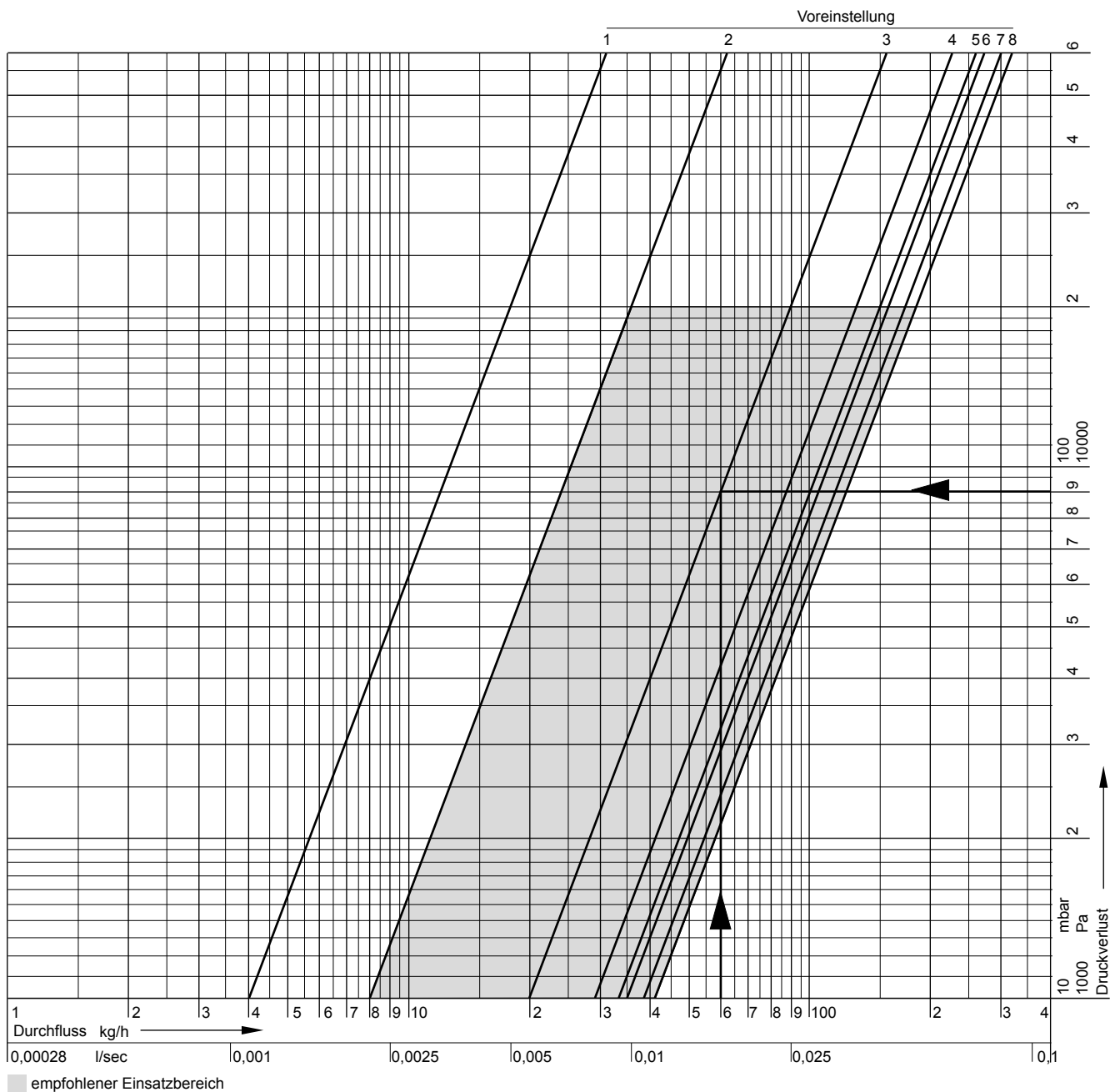

Voreinstellung	1	2	3	4	5	6	7	8
xP = 1K (m³/h)	0,04	0,06	0,13	0,16	0,19	0,19	0,19	0,19
xP = 2K (m³/h)	0,04	0,08	0,20	0,29	0,33	0,35	0,38	0,41
k <sub>vs</sub> -Wert (m³/h)	0,04	0,09	0,22	0,35	0,43	0,51	0,62	0,72

Hinweis: Voreinstellung 8 = Spülstellung, werksseitig eingestellt

**Auslegungsbeispiel**

- gegeben: Durchfluss 60 kg/h
- gesucht: Voreinstellung bei einem gewünschten Druckverlust  $\Delta p = 90 \text{ mbar} = 9\,000 \text{ Pa}$  mit P-Band 2K
- Lösung: Der gesuchte Druckverlust ergibt sich als Schnittpunkt der Durchflusslinie mit der gewählten Ventilkennlinie bei P = 2K
- Ergebnis: Voreinstellung 3

**Honeywell GmbH, Haustechnik**

Hardhofweg  
74821 MOSBACH  
DEUTSCHLAND  
Telefon 01801 466388  
Telefax 0800 0466388  
[info.haustechnik@honeywell.com](mailto:info.haustechnik@honeywell.com)

Hergestellt im Auftrag von Environmental and  
Combustion Controls Division of Honeywell  
Technologies Sàrl, Z.A. La Pièce 16, 1180 Rolle,  
Switzerland durch die autorisierte Vertretung  
Honeywell GmbH.

GEOH-2103GE25 R0511  
Änderungen vorbehalten  
© 2011 Honeywell GmbH

**Honeywell**